

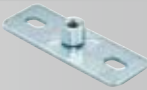



















8



	стр.		стр.
Основания		Резьбовые соединительные элементы	
Основание GPL 	156	Резьбовые шпильки G / GS 	154
Основание GPR 	156	Шестигранная гайка MU 	164
Соединительные элементы для металлоконструкций		Шайба U 	163
Струбцина TKL 	150	Переходники 	165
Струбцина TKLS 	152	Болт с шестигранной головкой SKS 	163
Регулирующие элементы		Винт-шуруп STST со шлицем под биту и шестигранником 	167
Винтовая стяжка SPS, шпилька с левой/ правой резьбой BLR 	162	Монтажные ленты	
Соединительный элемент PV 	160	Плотняная лента GWB 	167
Двойная крепежная пластина DPP, DPF 	161	Перфорированная стальная лента LBV / LBK 	168
Подвесная скоба АНВ 	158	Гвоздь ED 	169
Монтажный кубик MW 	159		



Крепление тяжелого трубопровода с помощью струбцины

ПРИМЕНЕНИЕ

- Струбцина обеспечивает возможность простого монтажа путем прикрепления к стальным балкам
- Применение пластины SS-TKL необходимо при монтаже спринклерных систем с сертификатом VdS, начиная с труб Ø 65 мм

ПРЕИМУЩЕСТВА

- Конструкция струбцины ТКЛ с регулировочным болтом обеспечивает крепление к стальной балке без сварки и сверления
- Конструкция регулировочного болта предотвращает соскальзывание струбцины со стальной балки
- Сертификаты VdS/FM/UL гарантируют надежность конструкции
- Конструкция струбцины ТКЛ обеспечивает высокую несущую способность
- Струбцина ТКЛ обеспечивает быстрый и простой монтаж
- Сквозное отверстие в струбцине ТКЛ позволяет выполнить регулировку уровня после монтажа

ДОПУСКИ



G 410037 / G 410034



СЕРТИФИКАТ FM
Начиная с резьбы M10

ТЕХНИЧЕСКИЕ ДАННЫЕ

- **Материал ТКЛ:** ковкий чугун EN-GJMB-350-10 по DIN 1562
- **Материал болта:** сталь 8.8 по ISO 4017
- **Материал гайки:** сталь по ISO 4035, Класс прочности 4
- **Материал SS-TKL:** сталь DX51D (материал № 1.0226) по EN 10214
- **Покрытие:** электроцинкование, мин. 5 мкм

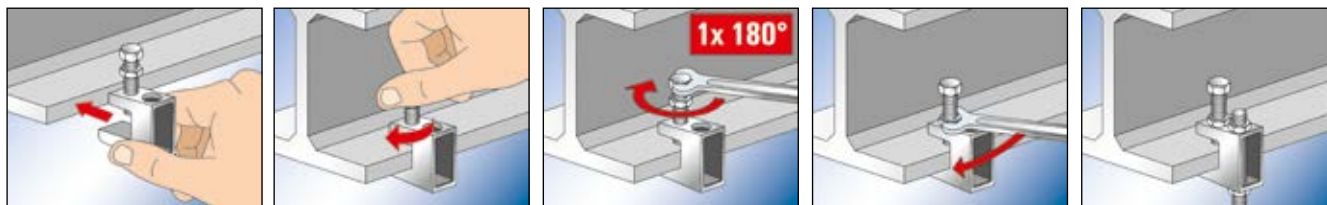

ТЕХНИЧЕСКИЕ ХАРАКТЕРИСТИКИ

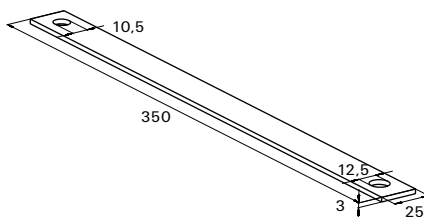
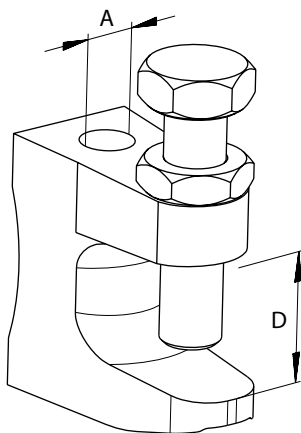

TKL

SS-TKL

Тип	Артикул	Допуск VdS	Допуск FM	Допуск UL	Диапазон размеров зажимаемых деталей	Резьба	Кол-во в упаковке
					D [мм]	A	[шт.]
TKL L M 8	064055	X	—	—	0 - 18	M 8	50
TKL M 8	079687	X	—	—	0 - 23	M 8	50
TKL L Ø 9	077605	X	—	—	0 - 18	Ø 9	50
TKL M 10	079688	X	X	X	0 - 20	M 10	50
TKL Ø 11	079689	X	X	X	0 - 20	Ø 11	50
TKL M 12	020949	X	X	X	0 - 26	M 12	50
TKL Ø 13	043275	X	X	X	0 - 26	Ø 13	50
SS-TKL M10/M12	048154	X	—	—	—	Ø 10 / Ø 12	25

НАГРУЗКИ

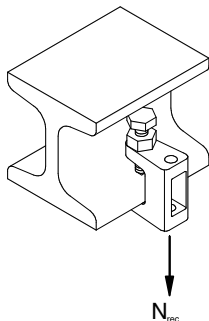

Тип	Артикул	Максимальная рекомендуемая статическая нагрузка (центральное растяжение)	
		$N_{\text{реcom}}$ [кН]	
TKL L M 8	064055	1.20	
TKL M 8	079687	2.50	
TKL L Ø 9	077605	1.20	
TKL M 10	079688	2.50	
TKL Ø 11	079689	2.50	
TKL M 12	020949	3.50	
TKL Ø 13	043275	3.50	

Струбцина обеспечивает простой монтаж к стальным балкам при помощи забивания



Тяжелый трубопровод, закрепленный к стальной балке

ПРИМЕНЕНИЕ

- Любой тип крепления с помощью резьбовых шпилек к стальным балкам, имеющим полки с наклоном до 14%
- Пластина SS-TKL необходима для спринклерных VdS, начиная с труб > DN 65

ПРЕИМУЩЕСТВА

- Конструкция струбцины TKLS с ударным клиновым замком обеспечивает закрепление на стальной балке без сварки и сверления
- Гребенка струбцины TKLS предотвращает соскальзывание со стальной балки
- Сертификаты VdS и FM гарантируют надежность конструкции
- Струбцина TKLS сделана из стали, что обеспечивает высокую несущую способность
- Конструкция струбцины TKLS обеспечивает возможность регулировки уровня после монтажа

ДОПУСКИ



G 414027



СЕРТИФИКАТ FM
Начиная с резьбы M10

ТЕХНИЧЕСКИЕ ДАННЫЕ

- **TKLS: Материал:** сталь HX420LAD+ZAD, материал № 1.0935, DIN EN 10346
- **Покрытие TKLS:** Электроцинкование, мин. 7 мкм
- **Материал SS-TKL:** сталь DX51D по EN 10214, Материал №1.0226
- **Покрытие SS-TKL:** электроцинкование, мин. 5 мкм

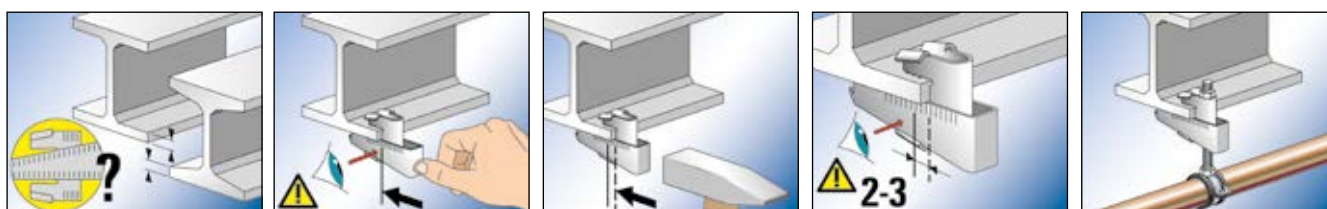

ТЕХНИЧЕСКИЕ ХАРАКТЕРИСТИКИ

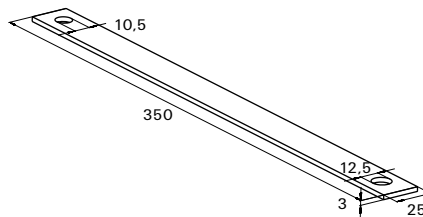
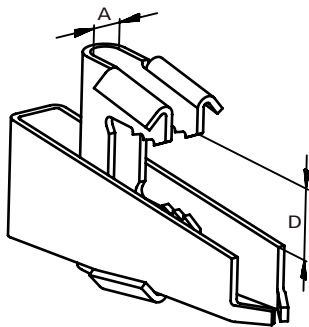

TKLS

SS-TKL

Тип	Артикул	Допуск VDS	Допуск FM	Диаметр отверстия	Толщина полок балки	Кол-во в упаковке
				A [мм]	D [мм]	
TKLS Ø 9	531134	X	—	9	8 - 20	25
TKLS Ø 11	531136	X	X	11	8 - 20	25
TKLS Ø 13	531137	X	X	13	8 - 20	25
TKLS Ø 17	531138	X	X	17	11 - 26	16
SS-TKL M10/M12	048154	X	—	—	—	25

НАГРУЗКИ

Тип	Артикул	Максимальная рекомендуемая статическая нагрузка (центральное растяжение) <small>Чесот.</small> [кН]	Максимальный рекомендуемый диаметр трубы в соответствии с VDS CEA 4001
TKLS Ø 9	531134	2.00	> DN 50
TKLS Ø 11	531136	3.50	> DN 50 ≤ DN 100
TKLS Ø 13	531137	5.00	> DN 100 ≤ DN 200
TKLS Ø 17	531138	10.00	> DN 200 ≤ DN 250

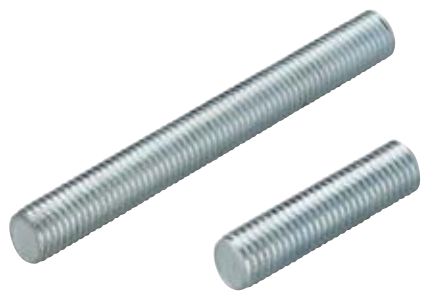

ТЕХНИЧЕСКИЕ ДАННЫЕ

- **Материал резьбовой шпильки G (G 6 - G 24):** DIN 976 Сталь 4.8 по DIN EN ISO 898-1
- **Материал резьбовой шпильки G (G 1/2" - G 3/4"):** Сталь S235 JR (материал № 1.0037) по DIN EN 10025
- **Материал резьбовой шпильки GS:** DIN 976 Сталь 4.6 по DIN EN ISO 898-1
- **Покрытие:** электроцинкование мин. 3 мкм

ТЕХНИЧЕСКИЕ ХАРАКТЕРИСТИКИ

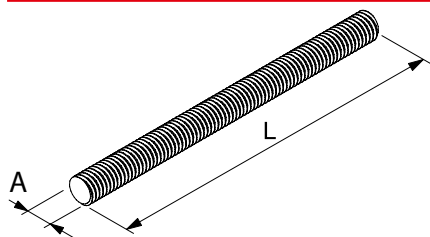

Тип	Артикул	Длина l [мм]	Резьба A	Кол-во в упаковке [шт.]
Резьбовая шпилька G				
G 6	020956	1000	M 6	50
G 8	079740	1000	M 8	25
G 10	079744	1000	M 10	25
G 12	020957	1000	M 12	20
G 16	020958	1000	M 16	10
G 20	557295	1000	M 20	5
G 24	557270	1000	M 24	5
G 8/2	079741	2000	M 8	25
G 10/2	079745	2000	M 10	25
G 12/2	579746	2000	M 12	25
G 10/3	557092	3000	M 10	5
G 12/3	064056	3000	M 12	5
G 1/2"	064093	2000	1/2"	10
G 3/4"	077580	2000	3/4"	5
Резьбовая шпилька GS				
GS 8/25	079750	25	M 8	100
GS 8/40	079751	40	M 8	100
GS 8/50	079752	50	M 8	100
GS 8/60	079753	60	M 8	100
GS 8/70	079754	70	M 8	100
GS 8/80	079755	80	M 8	100
GS 8/100	079757	100	M 8	100
GS 8/120	535535	120	M 8	50
GS 8/150	079758	150	M 8	50
GS 8/180	535536	180	M 8	50
GS 8/200	079759	200	M 8	50
GS 10/25	079765	25	M 10	100
GS 10/40	079766	40	M 10	100
GS 10/60	079767	60	M 10	100
GS 10/80	079768	80	M 10	100
GS 10/100	079769	100	M 10	100
GS 10/120	079770	120	M 10	50
GS 10/150	079771	150	M 10	50
GS 10/200	079772	200	M 10	50

ТЕХНИЧЕСКИЕ ХАРАКТЕРИСТИКИ

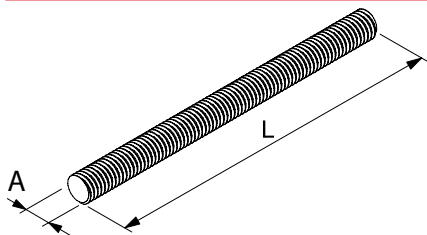

Тип	Артикул	Длина	Резьба	Кол-во в упаковке
		l [мм]	A	[шт.]
GS 12/40	091442	40	M 12	100
GS 12/60	091443	60	M 12	100
GS 12/80	091444	80	M 12	100
GS 12/100	091461	100	M 12	100
GS 12/120	091462	120	M 12	50
GS 12/150	091463	150	M 12	50
GS 12/200	091464	200	M 12	50

РЕКОМЕНДУЕМАЯ НАГРУЗКА

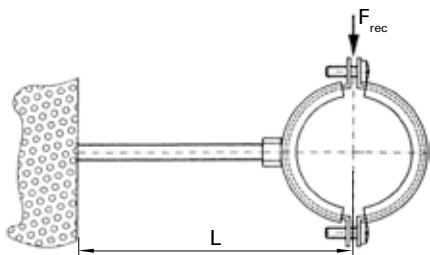

Максимальный прогиб под нагрузкой: $f_{max} \leq 3 \text{ мм}$
 Допускаемое растяжение стали: $\delta_{ад.} = 160 \text{ Н/мм}^2$

РЕЗЬБОВЫЕ ШПИЛЬКИ (4.6)

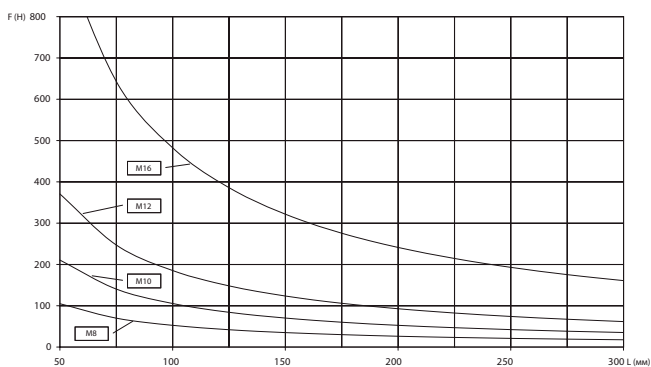

РЕЗЬБОВЫЕ ШПИЛЬКИ

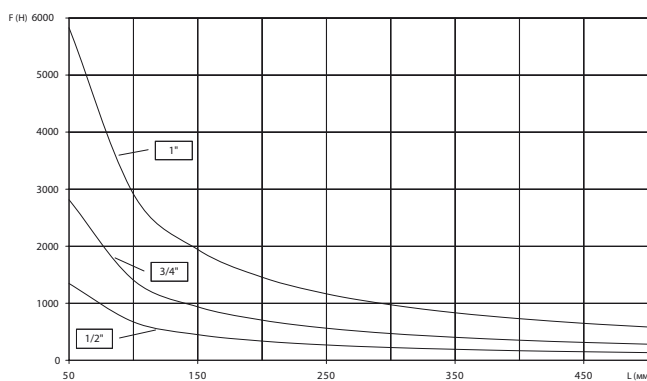



Подпятник на монтажной шине



Неподвижное крепление пластиковой трубы

ПРИМЕНЕНИЕ

- Подпятник с приваренной гайкой

ПРЕИМУЩЕСТВА

- Отверстия обеспечивают возможность юстировки

ТЕХНИЧЕСКИЕ ДАННЫЕ

- **Материал:** сталь DD11 (материал № 1.0332) по DIN EN 10111
- **Покрyтие:** электроцинкование, мин. 8 мкм

ТЕХНИЧЕСКИЕ ХАРАКТЕРИСТИКИ

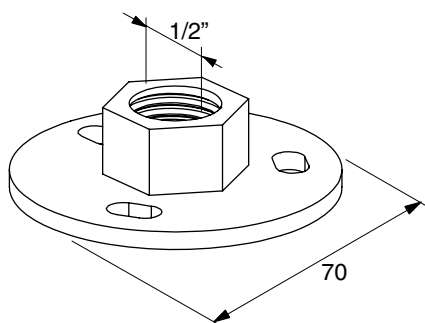
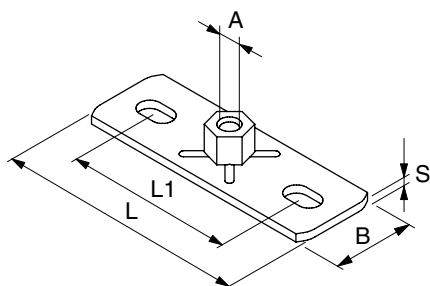

GPL

GPR

Тип	Артикул	Резьба	Длина	Ширина В	Расстояние между отверстиями	Отверстие	Толщина	Кол-во в упаковке
		A	l	B	L1	L x s	S	[шт.]
			[мм]	[мм]	[мм]	[мм]	[мм]	
GPL M 8	079665	M 8	80	30	54	9 x 16	3	25
GPL M 10	079666	M 10	80	30	54	9 x 16	3	25
GPL 1/2"	079667	1/2"	80	30	54	9 x 16	3	25
GPS M 10	079671	M 10	120	40	79	11 x 19	4	25
GPS M 12	040398	M 12	120	40	79	11 x 19	4	25
GPS M 16	504408	M 16	120	40	79	11 x 19	4	25
GPS 1/2"	079672	1/2"	120	40	79	11 x 19	4	25
GPS 3/4"	020968	3/4"	120	40	79	11 x 19	4	25
GPR 1/2"	037289	1/2"	—	—	—	11 x 7	4	25

НАГРУЗКИ

Тип	Артикул	Максимальная рекомендуемая статическая нагрузка (центральное растяжение)	
		N _{реcom.}	[кН]
GPL M 8	079665		2.40
GPL M 10	079666		2.40
GPL 1/2"	079667		2.40
GPS M 10	079671		4.00
GPS M 12	040398		4.00
GPS M 16	504408		4.00
GPS 1/2"	079672		4.00
GPS 3/4"	020968		4.00
GPR 1/2"	037289		4.00

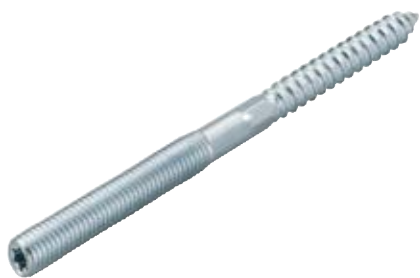

ПРИМЕНЕНИЕ

- Винт-шуруп STST с резьбовым соединением
- Винт с двойной резьбой для непосредственной установки хомутов на стене

ПРЕИМУЩЕСТВА

- Монтаж в дюбель или в деревянную стену может быть выполнен с использованием шестигранника на стержне или биты Torx

ТЕХНИЧЕСКИЕ ДАННЫЕ

- **Материал:** сталь 4.6
- **Покрытие:** электроцинкование, мин. 3 мкм

ТЕХНИЧЕСКИЕ ХАРАКТЕРИСТИКИ

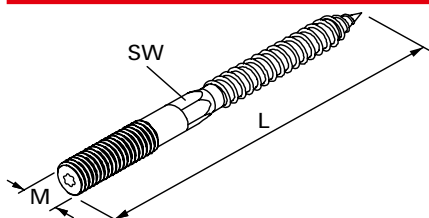

Тип	Артикул	Длина	Резьба	Требуемая насадка	Ширина по гайке	Кол-во в упаковке
		l [мм]	M		○ SW [мм]	
STST 6 x 60	504400 ¹⁾	60	M 6	T15	—	100
STST 6 x 80	077714 ¹⁾	80	M 6	T15	—	100
STST 8 x 50	079780	50	M 8	T25	6	100
STST 8 x 60	079781	60	M 8	T25	6	100
STST 8 x 80	079782	80	M 8	T25	6	100
STST 8 x 100	079783	100	M 8	T25	6	100
STST 8 x 120	079784	120	M 8	T25	6	100
STST 8 x 140	079785	140	M 8	T25	6	50
STST 8 x 180	079786	180	M 8	T25	6	50
STST 10 x 60	077689	60	M 10	T25	8	100
STST 10 x 80	077707	80	M 10	T25	8	100
STST 10 x 100	077708	100	M 10	T25	8	100
STST 10 x 120	077709	120	M 10	T25	8	100
STST 10 x 140	077711	140	M 10	T25	8	50
STST 10 x 180	077712	180	M 10	T25	8	50
STST 12 x 100	535541	100	M 12	T30	10	100
STST 12 x 160	535542	160	M 12	T30	10	50

1) без шестигранной резьбовой головки

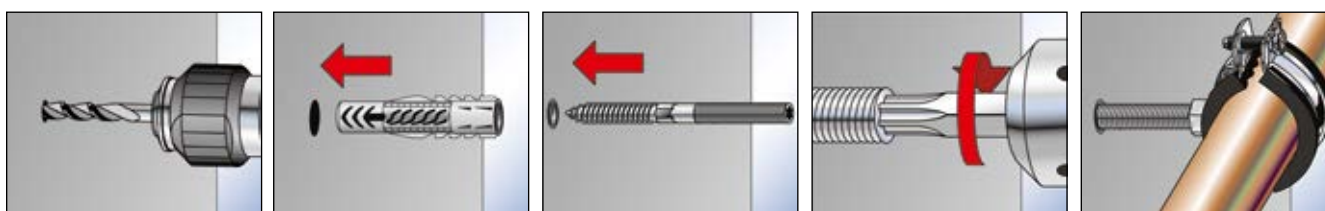



Монтаж трубопровода с регулировкой по высоте

ПРИМЕНЕНИЕ

- Элемент для регулирования уровня
- Благодаря проштампованному отверстию элемент можно просто подвесить с помощью резьбовой шпильки и гайки и отрегулировать
- Если применяются резьбовые шпильки размера М 8, следует использовать шайбу

ПРЕИМУЩЕСТВА

- Подвесная скоба позволяет выровнять элементы конструкции после монтажа
- Отверстие в скобе позволяет компенсировать размерные допуски конструкции

ТЕХНИЧЕСКИЕ ДАННЫЕ

- **Материал:** сталь DD11 (материал № 1.0332) по DIN EN 10111
- **Покрытие:** электроцинкование, мин. 5 мкм

ТЕХНИЧЕСКИЕ ХАРАКТЕРИСТИКИ

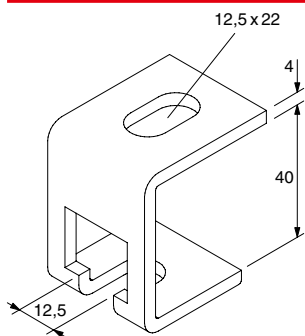

Тип	Артикул	Для резьбы	Кол-во в упаковке [шт.]
АНВ	079675	М8, М10, М12	25

НАГРУЗКИ

Тип	Артикул	Максимальная рекомендуемая статическая нагрузка (центральное растяжение) N _{реcom.} [кН]
АНВ	079675	1.20



Крепление с монтажным кубиком

ПРИМЕНЕНИЕ

- Кубик с четырьмя резьбовыми отверстиями для многофункционального применения
- Подходит для соединения резьбовых шпилек и болтов под углом 90°

ПРЕИМУЩЕСТВА

- Конструкция монтажного кубика обеспечивает надежное соединение хомутов или резьбовых шпилек
- Можно прикреплять до трех трубопроводных магистралей

ТЕХНИЧЕСКИЕ ДАННЫЕ

- **Материал:** отливка, полученная путем литья под давлением

ТЕХНИЧЕСКИЕ ХАРАКТЕРИСТИКИ

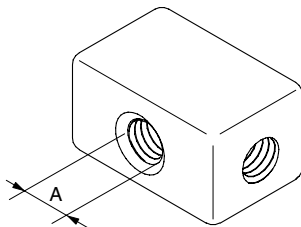

Тип	Артикул	Резьба A	Кол-во в упаковке [шт.]
MW M 8	079717	M 8	50

НАГРУЗКИ

Тип	Артикул	Максимальная рекомендуемая статическая нагрузка (центральное растяжение) N _{recom.} [кН]
MW M 8	079717	2.50



Крепление к консоли

ПРИМЕНЕНИЕ

- Простой и быстрый в монтаже соединительный элемент для удлинения и соединения резьбовых шпилек
- Параллельное удлинение резьбовых шпилек
- Надежная фиксация стопорной гайкой
- Регулировка уровня производится путем вращения резьбовой шпильки

ПРЕИМУЩЕСТВА

- Конструкция соединительного элемента позволяет легко соединить резьбовые шпильки
- Спроектирован для простой и быстрой регулировки уровня
- Соединительный элемент обеспечивает регулировку уровня в процессе монтажа

ТЕХНИЧЕСКИЕ ДАННЫЕ

- **Материал:** отливка, полученная путем литья под давлением

ТЕХНИЧЕСКИЕ ХАРАКТЕРИСТИКИ

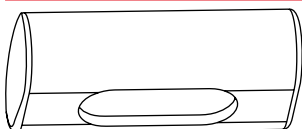

Тип	Артикул	Резьба	Кол-во в упаковке [шт.]
PV M 6	020947	M 6	100
PV M 8	079678	M 8	100

НАГРУЗКИ

Тип	Артикул	Максимальная рекомендуемая статическая нагрузка (центральное растяжение)	
		N_{recom} [кН]	
PV M 6	020947	0.30	
PV M 8	079678	2.00	

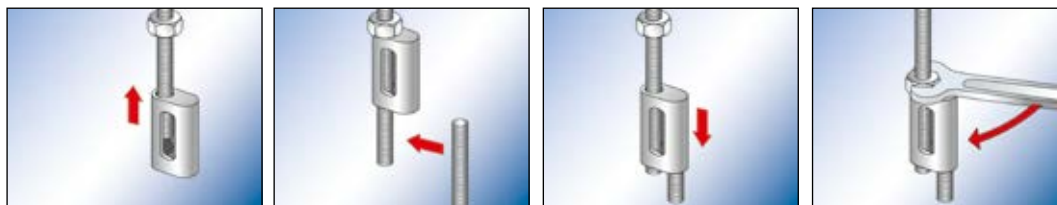



ПРИМЕНЕНИЕ

- Крепежный элемент для монтажа двух параллельных трубопроводов с одной точкой закрепления

ПРЕИМУЩЕСТВА

- Конструкция двойной крепежной пластины позволяет закрепить два трубопровода в одной точке
- При использовании двойной крепежной пластины DPF возможна регулировка расстояния между трубами
- Продольный паз в крепежной пластине позволяет легко ее регулировать
- Округлый дизайн крепежной пластины позволяет ее использовать для видимого монтажа

ТЕХНИЧЕСКИЕ ДАННЫЕ

- **Материал DPP:** DC04 (материал № 1.0338) по DIN EN 10130
- **Материал DPF:** DC01 (материал № 1.0330) по DIN EN 10130
- **Покрытие:** электроцинкование, мин. 5 мкм

ТЕХНИЧЕСКИЕ ХАРАКТЕРИСТИКИ

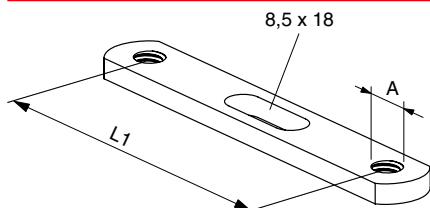

DPP

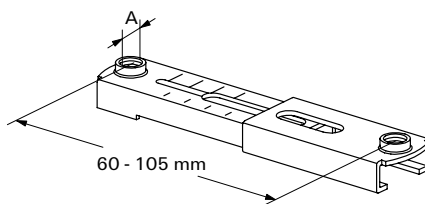

DPF

Тип	Артикул	Длина L1 [мм]	Резьба A	Кол-во в упаковке [шт.]
DPP 65	079702	65	M 8	50
DPP 85	079703	85	M 8	50
DPP 105	079704	105	M 8	50
DPF 60 - 105	024648	60 - 105	M 8	50

НАГРУЗКИ

Тип	Артикул	Максимальная рекомендуемая статическая нагрузка (центральное растяжение) N _{recom.} [кН]
DPP 65	079702	1.50
DPP 85	079703	1.00
DPP 105	079704	0.75
DPF 60 - 105	024648	1,5 - 0,5

Болт-шпилька SBB

ТЕХНИЧЕСКИЕ ХАРАКТЕРИСТИКИ



Болт-шпилька **SBB**

Тип	Артикул	Длина I [мм]	Резьба A	Кол-во в упаковке [шт.]
SBB 35	079705	35	M 8	100
SBB 45	079706	45	M 8	100
SBB 55	079707	55	M 8	100

ТЕХНИЧЕСКИЕ ДАННЫЕ

- **Материал:** сталь S235 JR (материал № 1.0037) по DIN EN 10025
- **Покрытие:** электроцинкование, мин. 8 мкм

Ручной инструмент HED

ТЕХНИЧЕСКИЕ ХАРАКТЕРИСТИКИ



Ручной инструмент **HED**

ПРИМЕНЕНИЕ

- Инструмент для завинчивания винт-шурупов STST
- 4 размера резьбы в одном инструменте

Тип	Артикул	Резьба M	Кол-во в упаковке [шт.]
HED	079831	M 6, M 8, M 10, M 12	1

Винтовая стяжка SPS, болт с левой/правой резьбой BLR

ТЕХНИЧЕСКИЕ ХАРАКТЕРИСТИКИ



Винтовая стяжка **SPS**, болт с левой/правой резьбой **BLR**

ТЕХНИЧЕСКИЕ ДАННЫЕ

- **Материал SPS:** Сталь ≥ 330 Н/мм² по DIN 1480
- **Материал BLR:** Сталь по DIN 976, сопротивление 4.6
- **Покрытие:** электроцинкование, мин. 5 мкм

Тип	Артикул	Длина I [мм]	Резьба M	Максимальная рекомендуемая статическая нагрузка (центральное растяжение) N _{расот.} [кН]	Кол-во в упаковке [шт.]
SPS M 10	537211	125	M 10	10,00	25
BLR 100 M10	537210	100	M 10	10,00	25
SPS M 12	064090	125	M 12	15,00	25
BLR 100 M12	064091	100	M 12	15,00	25

Болт с шестигранной головкой SKS

ТЕХНИЧЕСКИЕ ХАРАКТЕРИСТИКИ

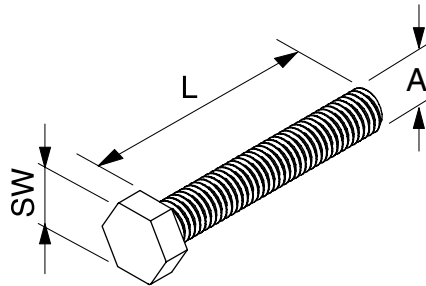

ТЕХНИЧЕСКИЕ ДАННЫЕ

- **Материал:** Сталь по DIN-EN-ISO 4017, сталь 8.8
- **Покрытие:** электроцинкование, мин. 3 мкм

Болт с шестигранной головкой **SKS**

Тип	Артикул	Длина	Резьба	Ширина по гайке	Кол-во в упаковке
		L [мм]	A	○ SW [мм]	[шт.]
SKS 6 x 20	079711	20	M 6	10	100
SKS 8 x 16	079415	16	M 8	13	100
SKS 8 x 30	079713	30	M 8	13	100
SKS 8 x 45	079714	45	M 8	13	100
SKS 8 x 55	079715	55	M 8	13	100
SKS 8 x 100	079827	100	M 8	13	100
SKS 10 x 20	079416	20	M 10	17	100
SKS 10 x 30	079417	30	M 10	17	100
SKS 10 x 55	079721	55	M 10	17	100
SKS 10 x 65	535537	65	M 10	17	50
SKS 10 x 85	505552	85	M 10	17	100
SKS 12 x 25	535538	25	M 12	19	100
SKS 12 x 65	535539	65	M 12	19	50
SKS 12 x 85	505553	85	M 12	19	100

Шайба U

ТЕХНИЧЕСКИЕ ХАРАКТЕРИСТИКИ



ТЕХНИЧЕСКИЕ ДАННЫЕ

- **Материал:** Сталь по DIN 10139
- **Покрытие:** электроцинкование, мин. 3 мкм

Шайба **U**

Тип	Артикул	Толщина	Диаметр отверстия	Внешний диаметр	Кол-во в упаковке
		s [мм]	D [мм]	d [мм]	[шт.]
U 8 x 17	091477	1,6	8,4	17	100
U 8 x 28	079725	2	8,4	28	100
U 8 x 40	079729	3	8,4	40	100
U 10 x 21	091478	2	10,5	21	100
U 10 x 28	079726	2	10,5	28	100
U 10 x 40	079730	3	10,5	40	100
U 12 x 24	557301	2,5	12,5	24	100
U 12 x 40	024649	3	12,5	40	100
U 16 x 30	557303	3	16,5	30	50
U 16 x 40	535540	3	17	40	50

Шестигранная гайка MU

ТЕХНИЧЕСКИЕ ХАРАКТЕРИСТИКИ

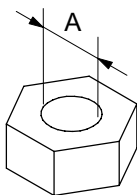

Шестигранная гайка MU

ТЕХНИЧЕСКИЕ ДАННЫЕ

- **Покрyтие:** Электроцинкование, 3 - 8 мкм
- **Качество:** по DIN 934, класс сопротивления 8

Тип	Артикул	Резьба	Ширина по гайке	Кол-во в упаковке
		A	○ SW [мм]	[шт.]
MU M 6	079733	M 6	10	100
MU M 8	079734	M 8	13	100
MU M 10	079735	M 10	17	100
MU M 12	024650	M 12	19	100
MU M 16	557297	M 16	24	50
MU M 20	535532	M 20	30	15
MU M 24	535534	M 24	36	15

Удлинительная муфта VM

ТЕХНИЧЕСКИЕ ХАРАКТЕРИСТИКИ

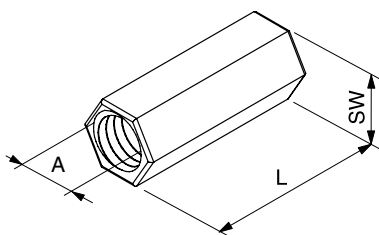

Удлинительная муфта VM

ТЕХНИЧЕСКИЕ ДАННЫЕ

- **Материал:** SAE 1008 (Material-no. 1.0213) по DIN EN 10263-2
- **Покрyтие:** Электроцинкование, 3 - 8 мкм

Тип	Артикул	Длина	Резьба	Ширина по гайке	Кол-во в упаковке
		L [мм]	A1	○ SW [мм]	[шт.]
VM M 6	014319	25	M 6	10	100
VM M 8	079690	30	M 8	11	100
VM M 10	079691	30	M 10	13	100
VM M 12	020971	40	M 12	17	100
VM M 16	508833	40	M 16	24	50

Рым-болт AG

ТЕХНИЧЕСКИЕ ХАРАКТЕРИСТИКИ



Рым-болт AG

ТЕХНИЧЕСКИЕ ДАННЫЕ

- **Материал:** сталь S235 JR (материал № 1.0037) по DIN EN 10025
- **Покрyтие:** Электроцинкование, 3-8 мкм

Тип	Артикул	Длина	Резьба	Диаметр проушины	Максимальная рекомендуемая статическая нагрузка (центральное растяжение)	Кол-во в упаковке
		L [мм]	A	D [мм]	$F_{расч.}$ [кН]	[шт.]
AG 8 x 25	079696	25	M 8	8,5	5.00	100
AG 10 x 25	079697	25	M 10	12,0	8.00	100

Наконечник RAH

ТЕХНИЧЕСКИЕ ХАРАКТЕРИСТИКИ



Наконечник RAH

ТЕХНИЧЕСКИЕ ДАННЫЕ

- **Материал:** Annealed cast iron GJMB 350-10 по DIN 1562
- **Покрытие:** Электроцинкование, 3 - 8 μm

Тип	Артикул	Резьба	Диаметр проушины	Максимальная рекомендуемая статическая нагрузка (центральное растяжение)	Кол-во в упаковке
		A	D	$N_{\text{стат.}}$ [кН]	[шт.]
RAH M 8	079698	M 8	12,0	4.00	50
RAH M 10	079699	M 10	12,0	4.00	50

Переходник RD

ТЕХНИЧЕСКИЕ ХАРАКТЕРИСТИКИ



Переходник RD

ТЕХНИЧЕСКИЕ ДАННЫЕ

- **Материал:** 11SMnPb30 (материал № 1.0718) по DIN EN 10087
- **Покрытие:** Электроцинкование, 3 - 8 μm

Тип	Артикул	Внутренняя резьба	Внешняя резьба	Длина	Ширина по гайке	Кол-во в упаковке
		A1	A2	L	\circ SW [мм]	[шт.]
RD M 6 / M 8	079694	M 6	M 8	20	9	100
RD M 8 / M 6	020936	M 8	M 6	19	11	100
RD M 10 / M 8	079692	M 10	M 8	23	13	50
RD M 12 / M 10	079693	M 12	M 10	25	17	100
RD M 12 / M 16	504397	M 12	M 16	32	19	50
RD M 16 / M 12	504399	M 16	M 12	32	24	50
RD 1/2" / M10	079695	1/2"	M 10	29	24	10
RD M 16 / M 12 long	538080	M 16	M 12	46.5	24	10
RD 1/2" / M10 long	537215	1/2"	M 10	39	24	10
RD 3/4" / M 12 long	537213	3/4"	M 12	46.5	30	10
RD 3/4" / M 16 long	537214	3/4"	M 16	46.5	30	10

Переходная муфта RDM и GRD

ТЕХНИЧЕСКИЕ ХАРАКТЕРИСТИКИ



Переходная муфта RDM



Переходная муфта GRD

ТЕХНИЧЕСКИЕ ДАННЫЕ

- **Материал RDM:** SAE 1008
- **Материал GRD:** 11SMnPb30 (материал № 1.0718) по DIN EN 10277
- **Покрытие:** Электроцинкование, 3-8 мкм

Тип	Артикул	Резьба	Резьба	Кол-во в упаковке
		A	A2	[шт.]
RDM M 10 / M 8	079413	M 8	M 10	50
RDM M 12 / M 10	079414	M 10	M 12	100
GRD 1/2" / M 10	077609	1/2"	M 10	100
GRD 1/2" / M 12	077608	1/2"	M 12	100
GRD 3/4" / M 10	077607	3/4"	M 10	100
GRD 3/4" / M 12	077606	3/4"	M 12	100

Рым-болт LLS

ТЕХНИЧЕСКИЕ ХАРАКТЕРИСТИКИ



ТЕХНИЧЕСКИЕ ДАННЫЕ

- **Материал:** сталь S235 JR (материал № 1.0037) по DIN EN 10025
- **Покрытие:** Электроцинкование, 3–8 мкм

Рым-болт LLS

Тип	Артикул	Длина	Резьба	Диаметр проушины	Кол-во в упаковке
		L [мм]	[мм]	D [мм]	[шт.]
LLS 6 x 50	079700	50	6	8,5	100
LLS 8 x 50	079701	50	8	10,5	100



ПРИМЕНЕНИЕ

- Текстильная лента для простого и несущего на нагрузку монтажа
- Крепление к бетону осуществляется с помощью гвоздя ED

ПРЕИМУЩЕСТВА

- Крепление труб с помощью плотняной ленты позволяет осуществить экономичный и быстрый монтаж
- Рулон плотняной ленты обеспечивает универсальный выбор требуемой длины
- Монтаж с помощью плотняной ленты является оптимальным решением для временных креплений

ТЕХНИЧЕСКИЕ ДАННЫЕ

- **Материал:** полипропиленовое волокно

ТЕХНИЧЕСКИЕ ХАРАКТЕРИСТИКИ

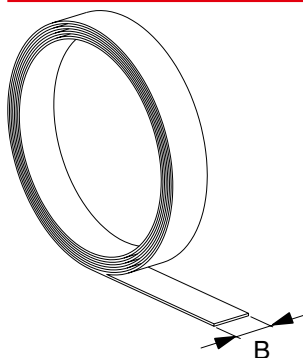

Тип	Артикул	Общая длина [мм]	Ширина в [мм]	Толщина [мм]	Кол-во в упаковке [шт.]
GWB	020959	10.000	15	1,1	10





ПРИМЕНЕНИЕ

- Стальная лента с проштампованными отверстиями для упрощения монтажа, в варианте с цинковым покрытием (LBV) или пластиковым покрытием (LBK)
- Для крепления к бетонному потолку рекомендуется использовать гвоздевой анкер FNA II
- Для крепления резьбовых шпилек рекомендуется использовать наконечник RAH

ПРЕИМУЩЕСТВА

- Возможна простая отрезка до нужного размера с помощью ножниц для резки листового металла
- Геометрия отверстий в перфорированной ленте позволяет использовать гвоздь ED для крепления к бетонному основанию

ТЕХНИЧЕСКИЕ ДАННЫЕ

- **Материал:** сталь DX51D+Z (материал № 1.0226) по DIN EN 10327
- **Покрытие:** электроцинкование, мин. 7 мкм
- **Защитный слой (LBK):** PE (полиэтилен)

ТЕХНИЧЕСКИЕ ХАРАКТЕРИСТИКИ

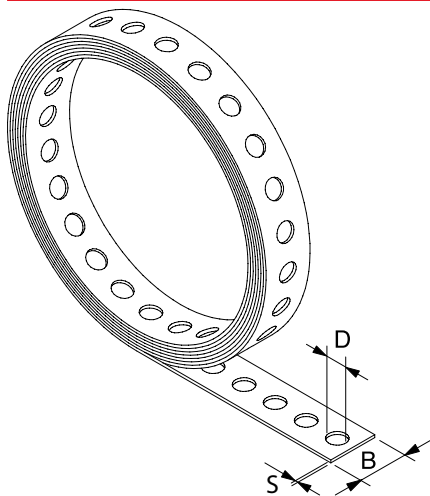

Тип	Артикул	Общая длина	Ширина B	Толщина	Диаметр проушины	Кол-во в упаковке
		l [мм]	B [мм]	S [мм]	D [мм]	[шт.]
LBV 12	079549	10.000	12	0,75	5	10
LBV 17	079550	10.000	17	0,75	6,5	10
LBV 25	079551	10.000	25	0,88	8,5	8
LBK 14	079553	10.000	14	2,6	5	10
LBK 19	079554	10.000	19	2,4	6,5	8
LBK 27	079555	10.000	27	2,4	8,5	5



Монтаж в бетон без предварительного сверления

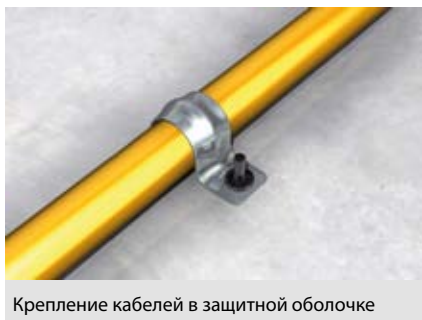

Крепление кабелей в защитной оболочке



Крепление перфорированной ленты

СТРОИТЕЛЬНЫЕ МАТЕРИАЛЫ

- Бетон

ПРЕИМУЩЕСТВА

- Прочный гвоздь ED можно забивать в бетон с помощью установочного инструмента для забивания гвоздей SZE без предварительного сверления. Это ускоряет монтаж.
- Предусмотренная на установочном инструменте SZE противоударная защита предохраняет руки от повреждений, обеспечивая безопасность монтажа.

ПРИМЕНЕНИЕ

Для крепления:

- Прижимами для кабелей и труб, такими как BSM, BSMD, BSMZ
- Перфорированными лентами, такими как LBK, LBV

ФУНКЦИОНИРОВАНИЕ

- Гвоздь для крепления прижимов ED устанавливается с помощью специального инструмента SZE.
- Держатель в установочном инструменте надежно удерживает гвоздь в процессе монтажа.
- Гвоздь можно забивать непосредственно в бетон.

ТЕХНИЧЕСКИЕ ХАРАКТЕРИСТИКИ

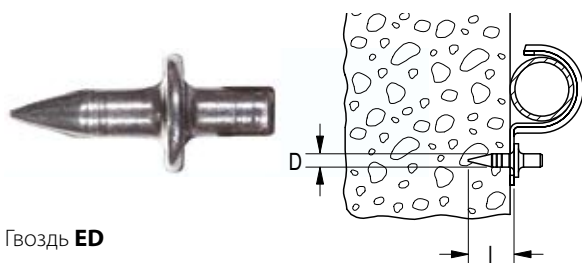

Гвоздь ED



Установочный инструмент для забивания гвоздей по бетону SZE

Комплект принадлежностей для SZE

Тип	Артикул	Длина	Диаметр	Кол-во в упаковке
		l [мм]	D [мм]	[шт.]
ED 15	048212	15	4	200
ED 18	079815	18	4	200
ED 22	014570	22	4	200

Тип	Артикул	Кол-во в упаковке [шт.]
SZE	079820	1
Установочный инструмент SZE	043365	4

